

OBSAH	
ZÁKLADNÍ BEZPEČNOSTNÍ UPOZORNĚNÍ	180
BEZPEČNOSTNÍ UPOZORNĚNÍ	181
Symboly používané v tomto návodu	181
Používání v souladu s určením	181
Návod k použití	181
ÚVOD	181
Písmena v závorkách	181
Problémy a opravy	181
POPIS	182
Popis spotřebiče	182
Popis ovládacího panelu	182
PŘÍPRAVNÉ ÚKONY	182
Kontrola spotřebiče	182
Instalace spotřebiče	182
Připojení spotřebiče	182
Před uvedením spotřebiče do provozu	183
ZAPNUTÍ SPOTŘEBIČE	183
VYPNUTÍ SPOTŘEBIČE	183
NASTAVENÍ TVRDOSTI VODY	183
NASTAVENÍ TEPLoty	183
AUTOMATICKÉ VYPNUTÍ	184
ÚSPORA ENERGIE.....	184
TOVÁRNĚ NASTAVENÉ HODNOTY (RESET)	184
PŘÍPRAVA KÁVY.....	184
Volba chuti kávy.....	184
Volba množství kávy v šálku.....	184
Nastavení mlýnku na kávu	185
Doporučení k dosažení teplejší kávy.....	185
Příprava nápoje ze zrnkové kávy	185
Příprava nápoje z mleté zrnkové kávy	185
Příprava DOPPIO+ kávy ze zrnkové kávy	186
Osobní nastavení množství kávy DOPPIO+	186
Příprava kávy LONG ze zrnkové kávy.....	186
Příprava kávy LONG z mleté zrnkové kávy	186
Osobní nastavení množství kávy LONG	186
PŘÍPRAVA CAPPUCCINA	186
Čištění napěňovače po použití.....	187
VÝDEJ HORKÉ VODY	187
ČIŠTĚNÍ	187
Čištění spotřebiče.....	187
Čištění zásobníku na kávové sedliny.....	187
Čištění odkapávací misky a misky na sběr kondenzátu	187
Čištění vnitřních částí spotřebiče.....	188
Čištění nádoby na vodu	188
Čištění ústí adaptéru na výdej kávy	188
Čištění násypky na mletou kávu	188
Čištění spařovače.....	188
ODSTRANĚNÍ VODNÍHO KAMENE (ODVÁPŇENÍ).....	188
PROGRAMOVÁNÍ TVRDOSTI VODY	189
Měření tvrdosti vody	189
Nastavení tvrdosti vody.....	189
ZMĚKČOVACÍ FILTR (*POUZE U NĚKTERÝCH MODELŮ).....	189
Instalace filtru	189
Výměna filtru	190
TECHNICKÉ ÚDAJE	190
LIKVIDACE.....	190
VÝZNAM KONTROLEK	191
ODSTRAŇOVÁNÍ ZÁVAD	192

ZÁKLADNÍ BEZPEČNOSTNÍ UPOZORNĚNÍ

- Spotřebič smějí používat osoby se sníženými fyzickými, smyslovými nebo duševními schopnostmi nebo s nedostatečnými zkušenostmi a nezbytnými znalostmi, pouze pokud jsou pod dohledem nebo obdržely pokyny týkající se bezpečného používání spotřebiče a rozumějí případnému nebezpečí.
- Děti nesmějí spotřebič používat k hraní.
- Příklad při čištění nikdy neponořujte do vody.
- Tento spotřebič je určen výhradně k domácímu použití. Není určen k použití v: prostředí sloužícím jako kuchyně pro zaměstnance obchodů, kanceláří a jiného pracovního prostředí, v agroturistice, hotelech, motelech a jiných ubytovacích zařízeních, při pronajímání pokojů.
- V případě poškození zástrčky nebo přírodního elektrického kabelu je nechte vyměnit výhradně technickou podporou. Předědte tak případnému riziku.

POUZE PRO EVROPSKÉ TRHY:

- Pokud je spotřebič bez dozoru, a před jeho montáží, demontáží nebo čištěním, jej vždy odpojte od napájení.
- Tento spotřebič není určen do rukou dětem. Spotřebič a jeho kabel udržujte mimo dosah dětí.
- Spotřebič smějí používat osoby se sníženými fyzickými, smyslovými nebo duševními schopnostmi nebo s nedostatečnými zkušenostmi a nezbytnými znalostmi, pouze pokud jsou pod dohledem nebo obdržely pokyny týkající se bezpečného používání spotřebiče a rozumějí případnému nebezpečí.
- Děti nesmějí spotřebič používat k hraní.



Povrchy označené tímto symbolem se během provozu zahřívají (symbol je přítomen pouze u některých modelů).

BEZPEČNOSTNÍ UPOZORNĚNÍ

Symbole používané v tomto návodu

Důležitá upozornění jsou označena následujícími symboly. Tyto symboly je naprosto nezbytné vždy přísně dodržovat.



Nedodržení pokynů může být příčinou úrazu elektrickým proudem s ohrožením života.



Nedodržení pokynů může být příčinou úrazu nebo poškození spotřebiče.



Nedodržení pokynů může být příčinou opaření nebo popálenin.



Tento symbol zdůrazňuje rady a informace důležité pro uživatele.



Vzhledem k tomu, že spotřebič je napájen z elektrické sítě, nelze vyloučit úraz elektrickým proudem.

Dodržujte následující bezpečnostní pokyny:

- Spotřebiče se nedotýkejte, pokud máte mokré ruce nebo nohy.
- Zástrčky se nedotýkejte, pokud máte mokré ruce.
- Ujistěte se, zda je elektrická zásuvka vždy volně přístupná, aby bylo možné v případě potřeby vytáhnout zástrčku.
- Pokud chcete zástrčku vytáhnout ze zásuvky, tahejte přímo za zástrčku. Nikdy netahejte za přírodní šňůru, protože by se mohla poškodit.
- Spotřebič zcela odpojte vytažením zástrčky ze zásuvky.
- Případné závady na spotřebiči se nepokoušejte opravit sami.
Spotřebič vypněte, vytáhněte zástrčku ze zásuvky a obraťte se na technickou podporu.
- Vždy před čištěním spotřebič vypněte, vytáhněte zástrčku ze zásuvky a nechejte spotřebič vychladnout.



Obalový materiál (plastové sáčky, polystyren atd.) uschovejte mimo dosah dětí.



Tento spotřebič ohřívá vodu a během provozu se může vytvářet vodní pára.

Dávejte pozor, aby nedošlo k opaření horkou vodou nebo párou. Během provozu přístroje se odkládací prostor pro šálky (A6) může rozežhřát.

Používání v souladu s určením

Tento spotřebič je určen k přípravě kávy a ohřívání nápojů.

Jakékoliv jiné použití je považováno za nevhodné, a tudíž je nebezpečné. Výrobce neodpovídá za případné škody způsobené nevhodným používáním tohoto spotřebiče.

Návod k použití

Před zahájením používání spotřebiče si pozorně přečtěte tento návod. Nedodržení tohoto návodu může být příčinou úrazu nebo poškození spotřebiče.

Výrobce neodpovídá za škody způsobené nedodržением tohoto návodu.



Tento návod si pečlivě uschovejte. Případným budoucím uživatelům tohoto spotřebiče předejte i tento návod k použití.

ÚVOD

Děkujeme, že jste si vybrali automatický kávovar na přípravu kávy a cappuccina.

Přejeme vám, abyste si s tímto novým spotřebičem užili mnoho příjemných chvil. Věnujte pár minut pročtení tohoto návodu k použití. Zamezíte tím možnému riziku nebo poškození spotřebiče.

Písmena v závorkách

Písmena v závorkách odpovídají legendě, která je uvedena v Popisu spotřebiče (str. 2-3).

Problémy a opravy

Případné problémy se nejprve pokuste odstranit sami podle pokynů uvedených v odstavcích „Význam kontrolky“ na str. 191 a „Odstraňování závad“ na 192.

Pokud by tyto pokyny nevedly k nápravě a v případě žádosti o další informace, doporučujeme vám obrátit se telefonicky na zákaznický servis na čísle uvedeném na listu „Zákaznický servis“. Pokud vaše země není na tomto seznamu uvedena, zatelefonujte na číslo uvedené v záručním listu. S případnými žádostmi o opravu se obraťte výhradně na technickou podporu společnosti De'Longhi. Adresy jsou uvedeny v záručním listu, který je přiložen ke spotřebiči.

POPIS

Popis spotřebiče

(str. 3 - A)

- A1. Víko zásobníku na kávová zrna
- A2. Víko násypky na předemletou kávu
- A3. Zásobník na kávová zrna
- A4. Násypka na předemletou kávu
- A5. Tlačítko : zapínání a vypínání spotřebiče (pohotovostní režim)
- A6. Odkládací prostor pro šálky
- A7. Napěňovač (odnímatelný)
- A8. Tryska horké vody a páry (odnímatelná)
- A9. Adaptér na výdej kávy (s nastavitelnou výškou)
- A10. Miska na sběr kondenzátu
- A11. Odkládací prostor pro šálky
- A12. Indikátor hladiny vody v odkapávací misce
- A13. Odkapávací miska
- A14. Zásobník na kávové sedliny
- A15. Hlavní vypínač (ON/OFF)
- A16. Dvířka spařovače
- A17. Spařovač
- A18. Nádoba na vodu
- A19. Místo na změkčovací filtr vody
- A20. Víko nádoby na vodu
- A21. Otočný regulátor stupně hrubosti mletí kávy
- A22. Napájecí kabel

Popis ovládacího panelu

(str. 2 - B)

Některé ikony ovládacího panelu mají dvojitou funkci: ta je uvedena v závorkách uvnitř popisu.

- B1. Otočný knoflík pro výdej páry / horké vody 
- B2. Ikona : pro přípravu 1 šálku malé kávy
- B3. Kontrolka  bliká: spotřebič se zahřívá
- B4. Kontrolka :
 - svítí: vložte znovu zásobník sedliny (A15)
 - bliká: je nutné vyprázdnit zásobník sedliny
- B5. Kontrolka : doplňte nádobu na vodu (A18)
- B6. Kontrolka : obecný alarm
- B7. Kontrolka  bliká: je nutné provést odvápnění
- B8. Ikona : pro přípravu 2 šálků velké kávy
- B9. Otočný volič chuti kávy 
- B10. Ikona : pro provedení proplachu (Při operacích programování: stiskem opustíte probíhající programování)
- B11. Ikona : pro přípravu 1 šálku velké kávy
- B12. Ikona :
 - svítí: pro aktivaci funkce páry (Při operacích programování: stiskem potvrdíte programování)
 - bliká: je nutné otočit knoflíkem páry/horké vody (B1)

B13. Ikona : pro přípravu šálku kávy LONG (V operacích programování: stiskem procházejte různými výběry/nastaveními)

B14. Ikona : pro přípravu 2 šálků malé kávy

B15. Ikona : pro přípravu DVOJITÉ kávy

Popis příslušenství

(str. 2 - C)

- C1. Dávkovací odměrka na namletou kávu
- C2. Štěteček k čištění
- C3. Změkčovací filtr (*pouze u některých modelů)
- C4. Testovací proužek „Total Hardness Test“
- C5. Odvápňovač

PŘÍPRAVNÉ ÚKONY

Kontrola spotřebiče

Po vybalení zkontrolujte, zda spotřebič není poškozený a je přítomno veškeré příslušenství. Spotřebič nepoužívejte, pokud vykazuje zjevné vady. Obratě se na technickou podporu společnosti De'Longhi.

Instalace spotřebiče



Pozor!

Při instalaci přístroje dodržujte následující bezpečnostní opatření:

- Přístroj se během činnosti zahřívá a vyzařuje teplo do okolí. Po ustavení přístroje na pracovní ploše ověřte, zda je mezi plochami přístroje, bočními stěnami a zadní stranou ponechán volný prostor alespoň 3 cm a nad kávovarem alespoň 15 cm.
- Pokud do přístroje pronikne voda, může to vést k jeho poškození. Přístroj neumístujte do blízkosti vodovodních kohoutků a dřezů.
- Pokud dojde k zamrznutí vody uvnitř přístroje, může dojít k jeho poškození. Přístroj neinstalujte v prostředí, v němž by teplota mohla klesnout pod bod mrazu.
- Přívodní elektrický kabel umístěte tak, aby se nepoškodil o ostré hrany a kontaktem s horkými povrchy (např. elektrickými plotýnkami).

Připojení spotřebiče



Pozor!

Ověřte, zda napětí v elektrické síti odpovídá hodnotě uvedené na výrobním štítku na zadní straně spotřebiče.

Spotřebič zapojte pouze do správně instalované a účinně uzemněné elektrické zásuvky na minimální odběr proudu 10 A.



V případě, že zásuvka a zástrčka spotřebiče nejsou navzájem kompatibilní, je třeba vyměnit zástrčku za odpovídající typ. Tato výměna musí být provedena pouze kvalifikovaným odborníkem.

Před uvedením spotřebiče do provozu

Poznámka:

- Tento spotřebič byl v závodě výrobce podroben kontrole s použitím kávy, a proto je zcela normální, že se v mlýnku může vyskytovat stopové množství kávy. Výrobce zaručuje, že spotřebič je zcela nový.
- Doporučujeme vám co nejdříve provést úpravu tvrdosti vody podle postupu popsaného v odstavci „Programování tvrdosti vody“ (str. 189).

Postupujte podle uvedených pokynů:

1. Vytáhněte nádobu na vodu (obr. 1), naplňte ji pitnou vodou až po rysku MAX (obr. 2), poté ji opět zasuňte do přístroje.
2. Umístěte pod napěňovač nádobu s minimálním obsahem 100 ml (obr. 3).
3. Zapojte přístroj k elektrické síti a stiskněte hlavní vypínač, umístěný na zadní straně přístroje (obr. 4).
4. Stiskněte tlačítko  (A5) (obr. 5).
4. Na ovládacím panelu bliká kontrolka  (obr. 6).
5. Knoflíkem páry otočte do polohy „I“ (obr. 7): přístroj vydává z napěňovače vodu.
6. Jakmile se výdej automaticky přeruší, přestavte knoflík páry opět do polohy „0“.

Přístroj se vypne.

Před jeho použitím stiskněte znovu tlačítko  (A5).

Poznámka:

- Při prvním použití je třeba připravit 4–5 káv. Až poté začne stroj vydávat nápoje o požadované kvalitě.



ZAPNUTÍ SPOTŘEBIČE

Poznámka!

- Před zapnutím spotřebiče zkontrolujte, zda je stisknutý hlavní vypínač (obr. 4).
- Při každém zapnutí spotřebiče proběhne cyklus automatického předehřátí a proplachu, který nelze přerušit. Spotřebič je připraven k použití teprve po provedení tohoto cyklu.

Nebezpečí opaření!

Během proplachu vytéká z ústí adaptéru na výdej kávy malé množství horké vody, která je zachycena v odkapávací misce, umístěné pod ústím adaptéru. Dávejte pozor, abyste se nepostříkali horkou vodou.

- Spotřebič se zapíná stisknutím tlačítka  (obr. 5): kontrolka  (B3) bliká, dokud spotřebič provádí automatické nahřívání a proplach (v tomto režimu kromě

nahřívání kotle spotřebič proplachuje vnitřní potrubí horkou vodou, aby se potrubí nahřálo).



Spotřebič dosáhne požadované teploty, když kontrolka  zhasne a nerozsvítí se kontrolky týkající se tlačítek výdeje nápoje.

VYPNUTÍ SPOTŘEBIČE

Při každém vypnutí po přípravě kávy vykoná spotřebič automatický proplach.

Nebezpečí opaření!

Během proplachu vytéká z ústí adaptéru na výdej kávy malé množství horké vody. Dávejte pozor, abyste se nepostříkali horkou vodou.

- Spotřebič se vypíná stisknutím tlačítka  (obr. 5).
- Na displeji bliká kontrolka  (B3) a indikuje, že se spotřebič vypíná.

Poznámka!

Pokud spotřebič nebudete používat delší dobu, odpojte jej od elektrické sítě:

- Spotřebič nejprve vypněte stisknutím tlačítka  (obr. 5);
- Stiskněte hlavní vypínač, umístěný na boku přístroje (obr. 4).

Pozor!



Hlavní vypínač se nikdy nesmí stisknout během provozu spotřebiče.

NASTAVENÍ TVRDOTI VODY



Pokyny týkající se nastavení tvrdosti vody viz str.183 .

NASTAVENÍ TEPLoty

Pokud si přejete změnit teplotu vody (nízká, střední, vysoká, maximální) při přípravě kávy, postupujte následovně:

1. Při vypnutém stroji (standby), ale stisknutém hlavním vypínačem (obr. 4);
2. Podržte stisknutou ikonu  (B2) až do rozsvícení kontrolky a ikon na ovládacím panelu (B);
3. Stiskněte ikonu  (B13) až do výběru požadované teploty:



	nízká
 	střední
  	vysoká
   	maximální





4. Stiskem ikony  (B12) potvrďte (nebo  (B10) odejděte bez jakékoli změny). Kontrolky/ikony se vypnou.



Tímto je teplota přeprogramována.

AUTOMATICKÉ VYPNUTÍ

Tento časový interval je možné upravit tak, aby se přístroj vypnul po 15 nebo 30 minutách nebo po 1, 2 nebo 3 hodinách nepoužívání. Automatické vypnutí lze přeprogramovat následovně:







1. Při vypnutém stroji (standby), ale stisknutém hlavním vypínači (obr. 4);
2. Podržte stisknutou ikonu  (B8) až do rozsvícení ikon a kontrolky na ovládacím panelu (B);
3. Stiskněte ikonu  (B13) až do výběru požadovaného časového intervalu:

	15 min.
	30 min.
	1 hodina
	2 hodiny
	3 hodiny

4. Stiskem ikony  (B12) potvrďte (nebo  (B10) odejděte bez jakékoli změny). Kontrolky/ikony se vypnou. Časový interval automatického vypnutí je tak přeprogramován.

ÚSPORA ENERGIE

Pomocí této funkce je možné aktivovat nebo deaktivovat úsporu energie. Přístroj je při výrobě nastaven do aktivního režimu, který zajišťuje, že zapnutý přístroj má nižší energetickou spotřebu, v souladu s platnými evropskými předpisy. Chcete-li změnit nastavení, postupujte následujícím způsobem:

1. Když je přístroj vypnutý (v pohotovostním režimu standby), ale hlavní spínač je stisknutý (obr.4);
2. držte stisknutou ikonu  (B13), dokud se nerozsvítí ikony a kontrolky  (B3) (v případě, že je úspora energie aktivována);
3. znovu stiskněte ikonu  (LONG) pro aktivaci (rozsvítí se kontrolka  (B3) nebo deaktivaci (kontrolka  (B3) zhasne) úspory energie;
4. stiskněte ikonu  (B12) pro potvrzení (nebo  (B10) pro ukončení bez provedení změny). Kontrolky/ikony zhasnou.



Nastavení úspory energie je tak přeprogramováno.

Poznámka!

- V režimu úspory energie je nutné vyčkat před výdejem první kávy několik sekund na předehřátí kávovaru.

TOVÁRNĚ NASTAVENÉ HODNOTY (RESET)

Pomocí této funkce se obnoví veškerá nastavení (teplota, automatické vypnutí, tvrdost vody, úspora energie a veškerá programovaná množství se vrátí na tovární hodnoty).

1. Při vypnutém stroji (standby), ale stisknutém hlavním vypínači (obr. 4);
2. Podržte stisknutou ikonu  (B15) až do rozsvícení ikon na ovládacím panelu (B);
3. Stiskem ikony  (B12) se vraťte na tovární hodnoty (nebo  (B10) odejděte bez jakékoli změny). Ikony se vypnou.

Nastavení a množství se tak vrátí na tovární hodnoty.

PŘÍPRAVA KÁVY

Volba chuti kávy

Pomocí otočného voliče chuti kávy (B9) nastavte požadovanou chuť: čím dále otočíte ve směru hodinových ručiček a čím více kávových zrn k pomletí se bude v přístroji nacházet, tím bude intenzivnější chuť připravené kávy.

Umístěním knoflíku do polohy MIN se získá extra jemná káva; v poloze MAX bude káva extra silná.







Poznámka:



- Při prvním použití je nutné provést pokusy a připravit větší množství kávy, aby se zjistilo správné nastavení knoflíku.
- Pozor, abyste neotáčeli příliš ke značce MAX, jinak hrozí riziko dosažení příliš pomalého výdeje (po kapkách), především když jsou vyžadovány dva šálky kávy současně.

Volba množství kávy v šálku

Přístroj byl předem nastaven ve výrobě na automatický výdej následujících množství kávy:

Požadovaná káva	Ikona	Vydané množství
1 malá		(≈40 ml)
1 velká		(≈120ml)
2 malé		(≈40 ml) x2
2 velké		(≈120ml) x2

Pokud si přejete upravit množství kávy (které stroj automaticky vydá do šálku), postupujte následovně:

- Stiskněte a podržte ikonu  (B2) nebo  (B6), jejíž velikost si přejete upravit, až bude ikona blikat a kontrolky alarmu 4x zablikají: Přístroj začne vydávat kávu: poté uvolněte ikonu;
- Jakmile káva v šálku dosáhne požadované úrovně, stiskněte opět stejné tlačítko a tím se nové množství uloží do paměti.

V tomto okamžiku se po stisknutí tlačítka uloží nová nastavení do paměti přístroje.

i **Poznámka!**

Programování šálku je naprogramováno také pro množství kávy v příslušných dvou šálcích.

Nastavení mlýnku na kávu

Mlýnek na kávu není třeba alespoň zpočátku nastavovat, neboť byl výrobcem nastaven na správný výdej kávy.

Pokud však při přípravě prvních nápojů dochází k výdeji nepřilíš husté kávy s malým množstvím pěny nebo příliš pomalému výdeji kávy (po kapkách), je třeba výdej kávy upravit pomocí otočného regulátoru určeného k regulaci stupně pomletí (obr. 8).

i **Poznámka!**

Otočný regulátor se musí otáčet jen při činnosti mlýnku na kávu.



Pokud káva vytéká pomalu nebo nevytéká vůbec, otočte regulátor o jednu aretační polohu ve směru hodinových ručiček k číslu 7. Aby byla vydávána hustší káva nebo káva lepšího vzhledu, otočte regulátorem proti směru hodinových ručiček o jednu aretační polohu směrem k

číslu 1 (ne o více než jednu aretační polohu, jinak může káva vytékat po kapkách). Tato změna se projeví až po výdeji nejméně 2 po sobě následujících káv. Pokud po této úpravě výsledek ještě není uspokojivý, je třeba postup opakovat otočením regulátoru do další aretační polohy.

Doporučení k dosažení teplejší kávy

K dosažení teplejší kávy se doporučuje:

- provést proplach před prvním výdejem stisknutím ikony  (B10);
- nahlřát šálky horkou vodou (použít funkce horké vody);
- zvýšit teplotu kávy, jak je uvedeno v předchozím odstavci (str.184).

Příprava nápoje ze zrnkové kávy

! Pozor!

Nepoužívejte kávová zrnka karamelizovaná ani obalená v cukru, protože by se mohla nalepit do mlýnku na kávu a znemožnit jeho používání nebo ho poškodit.

1. Nasypte zrnkovou kávu do příslušného zásobníku (obr. 9).
2. Pod ústí adaptéru na výdej kávy umístěte:
 - 1 šálek, pokud chcete připravit 1 kávu (obr. 10);
 - 2 šálky, pokud chcete připravit 2 kávy (obr. 11).
3. Adaptér snízte tak, aby byl co nejbliže k šálkům: tím se dosáhne lepší pěny (obr. 12).

4. Stiskněte ikonu týkající se požadovaného výdeje:

Požadovaná káva	Ikona
1 malá	
1 velká	
2 malé	
2 velké	

5. Příprava se zahájí a na ovládacím panelu zůstane zapnutá kontrolka týkající se zvoleného tlačítka.

Po dokončení přípravy bude spotřebič připraven k dalšímu použití.

i **Poznámka:**

- Výdej lze během přípravy kávy zastavit v libovolném okamžiku stisknutím libovolného tlačítka.
- Pokud si přejete množství kávy v šálku zvýšit, stačí po dokončení výdeje podržet (do 3 sekund) stisknuté jedno z tlačítek výdeje kávy.

Po dokončení přípravy bude spotřebič připraven k dalšímu použití.

! Pozor!

- Pokud káva vytéká pouze po kapkách, s malým množstvím pěny nebo příliš studená, prostudujte si pokyny uvedené v kapitole „Odstraňování závad“ (str.188).
- Během používání se na ovládacím panelu mohou zapnout kontrolky, jejichž význam je uveden v odstavci „Význam kontrolky“ (str. 191).
- Příprava kávy o vyšší teplotě je popsána v odstavci „Doporučení ke zvýšení teploty kávy“ (str. 185).

Příprava nápoje z mleté zrnkové kávy



! Pozor!

- Nesypte nikdy zrnkovou kávu do násypky na mletou kávu, jinak by se přístroj mohl poškodit.
- Nikdy nesypte předemletou kávu do vypnutého kávovaru, aby se nerozsypla uvnitř spotřebiče a neznečistila jej. Spotřebič by se mohl tímto způsobem poškodit.
- Nesypte nikdy více než 1 zaručovanou odměrku, jinak by mohlo dojít ke znečištění spotřebiče nebo zanesení násypky.



i **Poznámka!**

Pokud používáte mletou kávu, je možné připravit vždy jen jednu kávu.

1. Ověřte, zda je přístroj zapnutý.
2. Otáčejte knoflíkem  (B9) proti směru hodinových ručiček do polohy  .

3. Otevřete kryt násypky na mletou kávu.
4. Ujistěte se, zda násypka není zanesená, poté nasypte jednu rovnou odměrku předem namleté kávy (obr. 13).
5. Pod ústí adaptéru na výdej kávy (obr. 10) umístěte šálek.
6. Stiskněte ikonu pro výdej 1 šálku  (B2).
7. Příprava se zahájí.



Poznámka!



Pokud je aktivní režim „Úspora energie“, výdej první kávy může vyžadovat několik sekund čekání.

Příprava DOPPIO+ kávy ze zrnkové kávy

Přístroj připravte podle pokynů v odstavci „Příprava kávy pomocí zrnkové kávy“ a stiskněte ikonu  (B15).

Osobní nastavení množství kávy DOPPIO+

Spotřebič je od výrobce nastaven na vydávání přibližně 120ml DVOJITÉ+ kávy. Pokud si přejete tento výběr upravit, postupujte následovně:

1. Pod ústí adaptéru na výdej kávy umístěte šálek nebo dostatečně velkou sklenici.
2. Stiskněte ikonu  (B15) a držte ji, dokud bude blikat a dokud všechny kontrolky alarmu nezablikají 4krát;
3. Uvolněte ikonu : přístroj začne vydávat kávu;
4. Jakmile káva v šálku dosáhne požadované úrovně, stiskněte znovu ikonu .

Od tohoto okamžiku je množství kávy v šálku naprogramováno podle nového nastavení.







Poznámka!

Minimální množství, které lze naprogramovat, je cca 40ml.
Maximální množství, které lze naprogramovat, je cca 180ml.

Příprava kávy LONG ze zrnkové kávy



Přístroj připravte podle pokynů v odstavci „Příprava kávy pomocí zrnkové kávy“ a stiskněte ikonu  (B13).

Příprava kávy LONG z mleté zrnkové kávy

1. Postupujte podle pokynů uvedených v bodech 1-2-3-4 v odstavci „Příprava kávy z mleté zrnkové kávy“, poté stiskněte ikonu  (B13);
2. Přístroj zahájí výdej kávy; v polovině přípravy se rozsvítí kontrolka , zatímco kontrolka  a ikona  bliká (obr. 14);
3. Do násypky vložte mletou kávu;
4. Stiskněte ikonu : příprava se spustí znovu.

Osobní nastavení množství kávy LONG

Spotřebič je z výroby nastaven na vydání přibližně 200 ml kávy LONG. Pokud si přejete tento výběr upravit, postupujte následovně:

1. Pod ústí adaptéru na výdej kávy umístěte šálek nebo dostatečně velkou sklenici.
2. Stiskněte a podržte ikonu  (B13), dokud ikona nebude blikat a všechny kontrolky alarmu nezablikají 4krát;
3. Uvolněte ikonu : přístroj začne vydávat kávu;
4. Jakmile káva v šálku dosáhne požadované úrovně, stiskněte znovu ikonu .

Od tohoto okamžiku je množství kávy v šálku naprogramováno podle nového nastavení.

PŘÍPRAVA CAPPUCCINA



Nebezpečí opaření!







Během této přípravy uniká pára: pozor, abyste se neopařili.

1. Na jedno cappuccino připravte kávu do velkého šálku;
2. Naplňte nádobku, nejlépe s rukojetí, abyste se neopařili, asi 100 gramy mléka na 1 připravované cappuccino. Při výběru velikosti nádoby berte na vědomí, že se objem mléka zvýší 2 až 3krát;



Poznámka:

Aby pěna byla hustší a bohatší, použijte odtučněné nebo polotučné mléko o teplotě, kterou má v ledničce (asi 5 °C). Aby mléko nebylo nedostatečně napěněné a neobsahovalo velké bubliny, vyčistěte vždy napěňovač podle popisu v odstavci „Čištění napěňovače po použití“.

3. Napěňovačem lze natočit mírně směrem ven, aby bylo možné používat nádoby libovolných rozměrů.
4. Napěňovač ponořte do nádoby s mlékem a dejte pozor, aby se neponořil černý volič;
5. Stiskněte ikonu  (B12); kontrolka  (B3) blikáním signalizuje, že se přístroj nahřívá;
6. Jakmile se přístroj nahřívá, vypne se kontrolka  a ikona  bliká;
7. Nyní otočte knoflíkem horké vody/páry  (B1) do polohy I. Aby se dosáhlo hustší pěny, otáčejte nádobou pomalými pohyby zdola nahoru. (Doporučuje se neodpouštět páru déle než 3 minuty vkuse);
8. Jakmile je dosaženo požadované pěny, přerušete výdej páry otáčením knoflíku do polohy 0. Ikona  bliká.
9. K opuštění funkce páry stiskněte tlačítko .



Nebezpečí opaření!

Před vyjmutím nádoby s napěněným mlékem přerušete výdej páry, aby se zabránilo popálení způsobenému stříkajícím vroucím mlékem.

10. K dříve připravené kávě přidejte pěnu z mléka. Cappuccino je připravené: podle chuti oslaďte a posypte pěnu trochou čokoládového prášku.

Poznámka!

Pokud je režim „Úspora energie“ aktivní, může výdej páry vyžadovat několik sekund čekání.

Čištění napěňovače po použití

Napěňovač čistíte po každém použití, aby se na něm nemohly usazovat zbytky mléka ani se nemohl zanášet.

Nebezpečí opaření!



Během čištění napěňovače uniká malé množství horké vody. Dávejte pozor, abyste se nepostříkali horkou vodou.

1. Otočením knoflíku horké vody/páry  (B1) do polohy I nechejte odtéct trochu vody. Poté výdej přerušete přestavním knoflíku do polohy 0.
2. Vyčkejte několik minut na ochlazení napěňovače. Poté jej vyjměte otáčením proti směru hodinových ručiček a tahem směrem dolů (obr. 15).
3. Trysku sejměte směrem dolů (obr. 16).
4. Zkontrolujte, zda otvory vyznačené šipkou na obr. 17 nejsou zanesené. Pokud je to nutné, vyčistěte je pomocí špendlíku.
5. Vložte zpět trysku a napěňovač pod trysku tlakem směrem nahoru a otáčením ve směru hodinových ručiček až do zacvaknutí.

VÝDEJ HORKÉ VODY

Pozor! Nebezpečí opaření!

Pokud spotřebič vydává horkou vodu, nenechávejte jej bez dozoru. Trubka adaptéru na výdej horké vody se během výdeje zahřívá, a proto je nutné adaptér uchopovat pouze za rukojeť.

1. Pod napěňovač umístěte nádobu (co nejlíže, aby nedocházelo k rozstříkávání vody).
2. Otáčejte knoflíkem horké vody/páry  (B1) do polohy I.
3. K ručnímu přerušení výdeje horké vody otáčejte knoflíkem horké vody/páry  do polohy 0.

Poznámka!

Pokud je režim „Úspora energie“ aktivní, může výdej horké vody a páry vyžadovat několik sekund čekání.

ČIŠTĚNÍ

Čištění spotřebiče

Následující části spotřebiče je nutné pravidelně čistit:

- zásobník na kávové sedliny (A14),
- odkapávací miska (A13),
- nádoba na vodu (A18),
- ústí adaptéru na výdej kávy (A9),
- napěňovač (A8)
- násypka na mletou kávu (A2),

- spařovač (A17), přístupný po otevření servisních dvířek (A16),
- ovládací panel (B)

Pozor!

- K čištění spotřebiče nepoužívejte ředidla ani abrazivní čisticí prostředky a alkohol. U superautomatických spotřebičů DeLonghi není nutné používat k čištění chemické přísady.
- K odstraňování vodního kamene a kávových usazenin nikdy nepoužívejte kovové předměty, protože by mohlo dojít k poškrábání kovového nebo plastového povrchu.

Čištění zásobníku na kávové sedliny

Jakmile na displeji bliká kontrolka , je nutné vyprázdnit zásobník na kávové sedliny a vyčistit jej. Dokud nedojde k vyčištění zásobníku na sedliny, spotřebič není schopen připravovat kávu. Spotřebič signalizuje potřebu vyprázdnění zásobníku, i když není plný, vždy po uplynutí 72 hodin od první provedené přípravy (protože počítání 72 hodin je provedeno správně, stroj se nikdy nesmí vypínat pomocí hlavního vypínače).

Čištění (při zapnutém kávovaru):

- Vytáhněte odkapávací misku (obr. 18), vyprázdněte ji a vyčistěte.
- Vyprázdněte a pečlivě vyčistěte zásobník kávové sedliny (A14), odstraňte veškeré zbytky, které se usadily na dně: přibalený štěteček (C2) je opatřen špachtlí, která slouží k tomuto účelu.
- Zkontrolujte zásobník na kávové sedliny (A10), a pokud je plný, vyprázdněte jej (obr. 19).

Pozor!

Při vyjímání odkapávací misky je vždy nutné vyprázdnit zásobník na kávové sedliny, i když není zcela zaplněný. Pokud tento úkon neprovedete, může se stát, že při přípravě dalších káv se zásobník na sedliny příliš naplní a spotřebič se zanesou zbytky použité kávy.

Čištění odkapávací misky a misky na sběr kondenzátu

Pozor!

Odkapávací miska (A13) je vybavena indikátorem hladiny vody v podobě plováku (červené barvy) (A12), který signalizuje hladinu vody (obr. 20). Než bude tento plovák vyčnívat z odkládacího prostoru na šálky, je nutné vyprázdnit a vyčistit misku, jinak by voda mohla přetéct přes okraj a poškodit kávovar, opěrnou desku nebo okolní prostor.

Při vyjmutí odkapávací misky postupujte následovně:

1. Vyjměte odkapávací misku a zásobník na kávové sedliny (obr. 18);

2. Vyprázdněte odkapávací misku a zásobník na kávové sedliny (A14) a umyjte je;
3. Zkontrolujte zásobník na kávové sedliny (A10), a pokud je plný, vyprázdněte jej.
4. Vložte zpět odkapávací misku spolu se zásobníkem na kávové sedliny.
2. Otevřete dvířka spařovače (obr. 23) umístěné na pravém boku.
3. Dvě červená uvolňovací tlačítka zatlačte směrem dovnitř a současně vyjímte spařovač (obr. 24).
4. Spařovač ponořte na přibližně 5 minut do vody a potom opláchněte pod tekoucí vodou.

Čištění vnitřních částí spotřebiče



Nebezpečí úrazu elektrickým proudem!

Před čištěním vnitřních částí musí být spotřebič vždy vypnutý (viz „Vypnutí“) a odpojený od elektrické sítě. Spotřebič nikdy neponořujte do vody.

1. Pravidelně (přibližně jednou za měsíc) zkontrolujte, zda vnitřní prostor spotřebiče (přístupný po vyjmutí odkapávací misky (A13)) není znečištěn. V případě potřeby odstraňte usazeniny kávy pomocí přibaleno štětečku (C2) a houbičky.
2. Všechny zbytky vysajte vysavačem (obr. 21).

Čištění nádoby na vodu

1. Pravidelně (přibližně jednou za měsíc) a po každé výměně změkčovacího filtru (C3) (je-li součástí dodávky) vyčistěte nádobu na vodu (A18) vlhkým hadříkem a malým množstvím jemného čistícího prostředku.
2. Vyjměte filtr (pokud je součástí dodávky) a opláchněte ho pod tekoucí vodou.
3. Nasadte filtr zpět (je-li součástí dodávky), naplňte nádobu pitnou vodou a vložte ji zpět.
4. (Pouze modely se změkčovacím filtrem) Filtr znovu aktivujte výdejem asi 100 ml horké vody.

Čištění ústí adaptéru na výdej kávy

1. Ústí adaptéru na výdej kávy pravidelně čistěte pomocí houbičky nebo hadříku (obr. 22).
2. Pravidelně kontrolujte, zda otvory adaptéru na výdej kávy nejsou zanesené. V případě potřeby odstraňte zbytky kávy pomocí párátko (obr. 22).

Čištění násypky na mletou kávu

Pravidelně kontrolujte (přibližně jednou za měsíc), zda násypka (A4) na mletou kávu není zanesená. V případě potřeby odstraňte usazeniny kávy pomocí přibaleno štětečku (C2).

Čištění spařovače

Spařovač (A17) je nutné vyčistit alespoň jednou za měsíc.



Pozor!

Spařovač nelze vyjmout, pokud je spotřebič zapnutý.

1. Ujistěte se, zda byl spotřebič správně vypnut (viz „Vypnutí spotřebiče“, str.183).



Pozor!

OPLACHUJTE POUZE VODOU

Nepoužívejte mycí prostředky a nemyjte v myčce na nádobí.

Spařovač čistěte bez použití čistících prostředků, které by jej mohly poškodit.

5. Pomocí štětečku (C2) vyčistěte případné zbytky kávy v místě spařovače, viditelné přes dvířka.
6. Po vyčištění vsuňte spařovač zpět do držáku (obr. 25); poté stiskněte opakovaně nápis PUSH, až bude slyšitelné zacvaknutí.



Poznámka!

Pokud je vložení spařovače na místo obtížné, je nutné ho (před vložení) nastavit na správný rozměr stisknutím dvou páček, jak je uvedeno na obr. 26.

7. Po vložení ověřte, zda se obě červená tlačítka vysunula směrem ven (obr. 27).
8. Zavřete dvířka spařovače.



ODSTRANĚNÍ VODNÍHO KAMENE (ODVÁPŇENÍ)

Z kávovaru odstraňte vodní kámen, jakmile na displeji blíká kontrolka  (B7).



Pozor!

- Odvápňovač obsahuje kyseliny, které mohou způsobit podráždění kůže a očí. Je zcela nezbytné dodržovat bezpečnostní pokyny výrobce, které jsou uvedeny na obalu odvápňovače, a upozornění týkající se postupu v případě zasažení kůže a očí.
- Doporučuje se používat výhradně odvápňovač De'Longhi. Použití nevhodných odvápňovačů, jakož i nesprávně provedené odstranění vodního kamene může vést ke vzniku vad, na které se nevztahuje záruka výrobce.

1. Při vypnutém stroji (standby), ale stisknutém hlavním vypínači (obr. 4);
2. Podržte stisknutou ikonu  (B11) až do zapnutí kontrolky  (B7).
3. Zcela vyprázdněte nádobu na vodu (A18) a odstraňte změkčovací filtr (pokud je instalován); poté vyprázdněte odkapávací misku (obr. 18) a zásobník na sedliny a zasuňte je zpět.

- Do nádoby na vodu vsypte odvápňovač po úroveň **A** (odpovídá balení 100 ml), vyznačenou na zadní straně nádoby (obr. 28); poté doplňte vodou (jeden litr) až po úroveň **B** (obr. 28); vložte zpět nádobu na vodu.
- Pod adaptér na výdej horké vody umístěte prázdnou nádobu o minimálním objemu 2 litry (obr. 3).



Pozor! Nebezpečí opaření

Z adaptéru bude vytékat horká voda s obsahem kyselin. Dávejte pozor, abyste se nepostříkali horkou vodou.

- Stiskem ikony (B12) potvrďte vlití roztoku.
- Ikona blikáním signalizuje otáčení knoflíku horká voda/pára (B1) do polohy I. Jakmile se otočí knoflíkem, spustí se program odvápňování a z adaptéru na výdej vody uniká kapalný odvápňovač.
- Program odstranění vodního kamene automaticky provede celou řadu proplachů v intervalech, aby se odstranily usazeniny vodního kamene uvnitř kávovaru.

Asi po 30 minutách přístroj přeruší odvápňování a na panelu blikají ikony a : otočte knoflíkem horké vody/páry do polohy 0.

- Spotřebič je nyní připraven k proplachu pitnou vodou. Vyjměte nádobu na vodu (A18), vyprázdněte ji, opláchněte pod tekoucí vodou, naplňte čerstvou vodou až po rysku MAX, vložte znovu filtr (pokud byl dříve vyjmut) a vložte nádobu na vodu do přístroje.
- Vyprázdněte nádobu použitou ke sběru odvápňovače a prázdnou ji znovu umístěte pod adaptér na výdej horké vody.
- Otočením knoflíku horké vody/páry do polohy I zahajte proplach. Z adaptéru uniká horká voda.
- Jakmile je nádoba na vodu zcela vyprázdněná, na panelu bliká ikona a kontrolka : Otáčejte knoflíkem horké vody/páry do polohy 0;
- Vyjměte nádobu na vodu a opět ji naplňte po hladinu MAX pitnou vodou;
- Vyprázdněte nádobu použitou ke sběru odvápňovacího roztoku a prázdnou ji znovu umístěte pod adaptér na výdej horké vody;
- Otáčejte knoflíkem horké vody/páry do polohy I.
- Přístroj opět zahájí proplach, který se dokončí výdejem vody z adaptéru na kávu (A9) (Nebezpečí opaření!)
- Nakonec otočte knoflíkem horké vody/páry do polohy 0 a doplňte nádobu po značku MAX pitnou vodou.

Postup odvápňování je dokončen.

PROGRAMOVÁNÍ TVRDOSTI VODY

Kontrolka se rozsvítí po předem stanovené provozní době, která závisí na tvrdosti vody.

Spotřebič je z výroby nastaven na stupeň tvrdosti vody 4. Kávovar lze podle potřeby nastavit v závislosti na skutečné tvrdosti vody používané v různých oblastech a tím upravit četnost odstraňování vodního kamene.

Měření tvrdosti vody

- Vyjměte z obalu reakční proužek „TOTAL HARDNESS TEST“, který je přibalen k návodu v anglickém jazyce.
- Celý proužek ponořte asi na sekundu do sklenice s vodou.
- Proužek vytáhněte z vody a lehce jej otřepujte. Přibližně po jedné minutě se zobrazí 1, 2, 3 nebo 4 čtverečky červené barvy v závislosti na tvrdosti vody, přičemž každý čtvereček odpovídá 1 stupni tvrdosti.

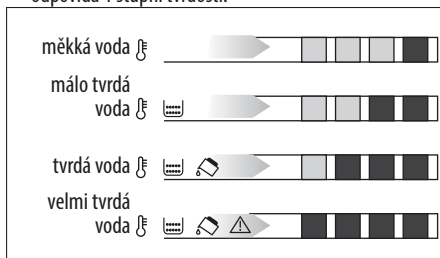

Nastavení tvrdosti vody

- Při vypnutém stroji (standby), ale stisknutém hlavním vypínači (obr. 4);
- Stiskněte ikonu (B14) a ta se rozsvítí spolu s kontrolkami, které signalizují aktuální nastavení;
- Stiskněte ikonu (B13) a vyberte tvrdost zjištěnou reakčním proužkem;
- Stiskem ikony (B12) potvrďte (nebo (B10) odejdete bez jakékoli změny).

Od této chvíle je spotřebič naprogramován na nové nastavení tvrdosti vody.

ZMĚKČOVACÍ FILTR (*POUZE U NĚKTERÝCH MODELŮ)

Některé modely jsou vybaveny změkčovacími filtry: pokud tomu tak není u vašeho modelu, doporučujeme si jej zakoupit v autorizovaných střediscích technické podpory De'Longhi.

Aby byl filtr používán správně, dodržujte níže uvedené pokyny.

Instalace filtru

- Vyjměte filtr (C3) z obalu.
- Otáčejte kotočcem datumovky (viz obr. 29), dokud se nezobrazí následující 2 měsíce použití.





Poznámka

Při běžném používání spotřebiče je životnost filtru dva měsíce; pokud se však spotřebič nepoužívá a je v něm instalován filtr, jeho životnost je maximálně 3 týdny.

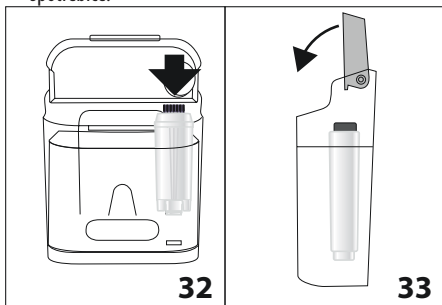
3. Filtr se aktivuje průtokem vody z vodovou otvorem ve filtru, jak je znázorněno na obrázku, tak dlouho, až bude voda vytékat z bočních otvorů déle než jednu minutu (obr. 30).
4. Vyjměte nádobu (A18) ze spotřebiče a naplňte ji vodou.
5. Vložte filtr do nádoby na vodu a ponořte jej zhruba na deset sekund, přitom jej nakloňte a mírně stlačte, aby se uvolnily vzduchové bubliny (obr. 31).
6. Filtr vložte na příslušné místo (obr. 32) a zatlačte až na doraz.
7. Uzavřete nádobu víkem (obr. 33), poté ji vložte zpět do spotřebiče.



8. Pod adaptér na výdej horké vody umístěte nádobu (objem: min. 500 ml).
9. Výdej horké vody aktivujete otáčením knoflíku horké vody/páry  (B1) do polohy I.
10. Zajistěte výdej alespoň 500 ml vody, poté otočte knoflíkem horké vody/páry  do polohy 0.

Jakmile je filtr aktivní, lze přistoupit k použití přístroje.

Výměna filtru

Jakmile uplynou dva měsíce používání (viz datumovka), nebo pokud přístroj nebyl používán 3 týdny, je nutné přistoupit k výměně filtru:

1. Vytáhněte nádobu (A15) a použitý filtr (C3);
2. Vyjměte nový filtr z obalu a postupujte podle bodů 2 až 10 v předchozím odstavci.

Nyní je nový filtr aktivován a je možné přistoupit k použití spotřebiče.

TECHNICKÉ ÚDAJE

Napětí:	220–240 V~ 50/60 Hz max. 10 A
Příkon:	1450 W
Tlak:	15 bar
Max. kapacita nádoby na vodu:	1,4 l
Rozměry ŠxVxH:	195x480x340 mm
Délka kabelu:	1050 mm
Hmotnost:	9,1 kg
Max. kapacita zásobníku na kávová zrnka:	200 g

CE Přístroj splňuje následující předpisy ES:











- Směrnice o nízkém napětí 2006/95/ES, ve znění pozdějších dodatků;
- Směrnice o elektromagnetické kompatibilitě 2004/108/ES, ve znění pozdějších dodatků;
- Evropské nařízení Stand-by 1275/2008
- Materiály a předměty určené pro styk s potravinami splňují požadavky evropského nařízení č. 1935/2004.





LIKVIDACE



V souladu s evropskou směrnicí 2002/96/ES nevhazujte spotřebič do domovního odpadu, ale odevzdejte jej do příslušného sběrného místa tříděného odpadu.

VÝZNAM KONTROLEK

ZOBRAZENÉ KONTROLKY	MOŽNÁ PŘÍČINA	NÁPRAVA
 BLIKÁ	V nádobě (A18) není dostatečné množství vody.	Doplňte nádobu na vodu (A18) a/nebo ji správně vložte zatlačením až na doraz (je slyšitelné zacvaknutí).
 BLIKÁ	Zásobník kávové sedliny (A14) je plný.	Vyprázdněte zásobník na sedliny, odkapávací misku (A13) a vyčistěte je, poté je vložte znovu (obr. 18). Důležité: při vyjímání odkapávací misky je vždy nutné vyprázdnit zásobník kávové sedliny, i když není zcela zaplněný. Pokud tento úkon neprovedete, může se stát, že při přípravě dalších káv se zásobník na sedliny příliš naplní a spotřebič se zanesе zbytky použité kávy.
 SVÍTÍ	Po čištění nebyl vložen zásobník na sedliny.	Vytáhněte odkapávací misku (A13) a vložte zásobník na sedliny.
 SVÍTÍ + BLIKÁ	Zrnka kávy jsou spotřebována.	Doplňte zásobník na kávová zrnka (obr. 9).
 SVÍTÍ + BLIKÁ	Násypka na předemletou kávu je zanesená.	Vyprázdněte násypku pomocí štětečku, jak je popsáno v odst. „Čištění násypky na kávu“ (str. 187).
 BLIKÁ + SVÍTÍ	Byla zvolena funkce „namletá káva“, ale káva nebyla nasypána do násypky.	Nasypte mletou kávu do násypky (obr. 13) nebo zrušte funkci mleté kávy.
 BLIKÁ	Signalizuje nutnost odstranění vodního kamene.	Je nutné co nejdříve provést program odstranění vodního kamene, který je popsán v odstavci „Odstranění vodního kamene“ (str.188).
 BLIKÁ + SVÍTÍ + BLIKÁ	Namletí je příliš jemné a káva tedy vytéká pomalu nebo nevytéká vůbec.	Zopakujte výdej kávy a za provozu mlýnku na kávu otočte regulátorem mletí kávy (obr. 8) ve směru hodinových ručiček o jednu aretační polohu směrem k číslu 7. Pokud je po přípravě nejméně 2 káv příprava stále příliš pomalá, zopakujte úpravu otočením regulátoru o další stupeň (viz nastavení mlýnku na kávu na str.12). Pokud problém přetrvává, zkontrolujte, zda je nádoba na vodu vložena na dno, otočte knoflíkem výdeje horké vody/páry do polohy I a nadávkujte malé množství vody, aby průtok byl normální.
 BLIKÁ + BLIKÁ	Bylo použito příliš mnoho kávy.	Zvolte jemnější chuť otočením knoflíku  nebo snižte množství mleté kávy.

 <p>BLIKÁ + BLIKÁ</p> <p>BLIKÁ</p>	<p>Hydraulický okruh je prázdný.</p>	<p>Otočte knoflíkem pro výdej horké vody/páry (B1) do polohy I až do přerušení výdeje, poté přetočte knoflík do polohy 0. Pokud alarm zasáhne během výdeje horké vody nebo páry, přesuňte knoflík do polohy 0 a poté obnovte výdej.</p>
 <p>SVÍTÍ</p>	<p>Vnitřek spotřebiče je velmi znečištěn.</p>	<p>Pečlivě vyčistěte spotřebič, jak je popsáno v odst. „Čištění“. Pokud je hlášení na displeji zobrazeno ještě po čištění, obraťte se na středisko technické podpory.</p>
 <p>BLIKÁ</p>	<p>Po čištění nebyl znovu vložen spařovač (A17).</p>	<p>Spařovač vložte podle pokynů v odstavci „Čištění spařovače“ (str. 188).</p>
 <p>SVÍTÍ + SVÍTÍ</p>	<p>Dvířka spařovače (A16) jsou otevřená.</p>	<p>Zavřete dvířka.</p>
 <p>BLIKÁ</p>	<p>Signalizuje otáčení knoflíkem horké vody/páry (B1)</p>	<p>Je nutné otočit knoflíkem (B1).</p>

ODSTRAŇOVÁNÍ ZÁVAD

Níže jsou uvedeny některé chybné funkce.

Pokud problém nebude možné odstranit popsáním způsobem, obraťte se na středisko technické podpory.

PROBLÉM	MOŽNÁ PŘÍČINA	NÁPRAVA
<p>Káva není horká.</p>	<p>Šálky nejsou předehřáté.</p>	<p>Šálky nahřejte proplachováním horkou vodou (Pozn.: lze použít funkci horké vody).</p>
	<p>Spařovač (A17) se ochladil, protože od přípravy poslední kávy uplynuly 2–3 minuty.</p>	<p>Před přípravou kávy nahřejte spařovač vypláchnutím pomocí příslušné funkce (str.183).</p>
	<p>Nastavená teplota kávy je nízká.</p>	<p>V nabídce nastavte vyšší teplotu kávy (str. 183).</p>
<p>Káva je málo hustá a má málo pěny.</p>	<p>Káva je namleta příliš nahrubo.</p>	<p>Během činnosti mlýnku na kávu (obr. 8) otočte regulačním knoflíkem mletí kávy o jednu aretační polohu směrem k číslu 1 proti směru hodinových ručiček. Pokračujte vždy o jednu aretační polohu až do dosažení dostatečného výdeje. Efekt je viditelný pouze po 2 vydáních kávy (viz odstavec „nastavení mlýnku na kávu“, str. 186).</p>
	<p>Káva není vhodná.</p>	<p>Použijte kávu určenou do kávovarů na espresso.</p>

Káva vytéká příliš pomalu nebo kape.	Káva je namleta příliš jemně.	Během činnosti mlýnku na kávu (obr. 8) otočte regulačním knoflíkem mletí kávy o jednu aretační polohu směrem k číslu 7 ve směru hodinových ručiček. Pokračujte vždy o jednu aretační polohu až do dosažení dostatečného výdeje. Efekt je viditelný pouze po 2 vydáních kávy (viz odstavec „nastavení mlýnku na kávu“, str.185).
Káva nevytéká z jednoho nebo obou ústí adaptéru na výdej kávy.	Otvory v ústích jsou zanesené.	Ústí vyčistěte pomocí párátko (obr. 22).
Mléko nevytváří emulzi	Napěňovač je znečištěný.	Napěňovač vyčistěte, jak je popsáno v příslušném odstavci (str.186)
Během použití se přeruší výdej páry	Bezpečnostní zařízení přeruší výdej páry po 3 minutách.	Vyčkejte několik minut a poté funkci páry aktivujte znovu.
Spotřebič se nezapíná	Zástrčka napájecího kabelu (A22) není zapojena do zásuvky.	Zapojte zástrčku do zásuvky.
	Hlavní vypínač (A15) není zapnutý.	Stiskněte hlavní vypínač (obr. 4).
Spaňovač nelze vytáhnout	Vypnutí nebylo provedeno správně	Vypnutí provedte stisknutím tlačítka  (str. 183).
V napěněném mléce jsou velké bubliny	Mléko není dostatečně studené nebo není polotučné.	Používejte přednostně zcela odtučněné mléko nebo polotučné mléko o teplotě, kterou má v ledničce (cca 5 °C). Pokud výsledek není podle přání, zkuste změnit značku mléka.
Mléko nevytváří emulzi	Napěňovač je znečištěný.	Přistupte k čištění, jak je uvedeno v odstavci „Čištění napěňovače po použití“ (str.189).
Během použití se přeruší výdej páry	Bezpečnostní zařízení přeruší výdej páry po 3 minutách.	Vyčkejte několik minut a poté funkci páry aktivujte znovu.